

Cooker hood

Hotte de cuisine

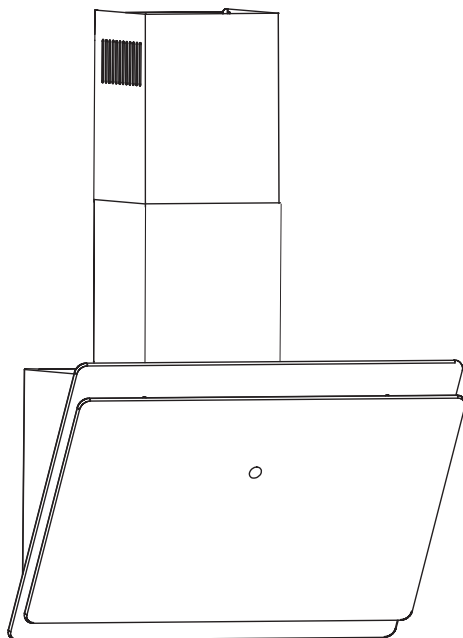

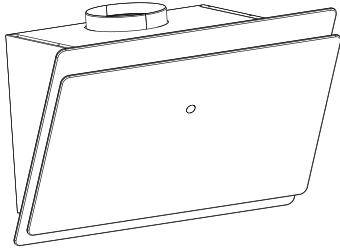

[01] x 1

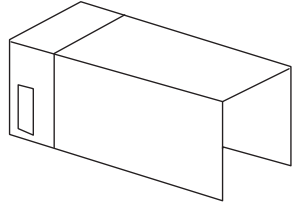

[02] x 1

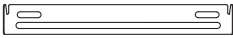

[03] x 1

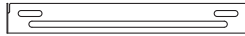

[04] x 1

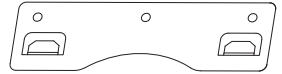

[05] x 1

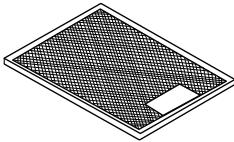

[06] x 1



[07] x 1

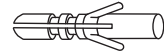

[08] x 9

[09] x 9
(4 x 30mm)





[10] x 2
(3 x 10mm)



Let's get started...

These instructions are for your safety. Please read through them thoroughly before use and retain them for future reference.

	Getting started...	03
	Safety	04
	Before you start	08
	In more detail...	10
	Operation	10
	Care and maintenance	11
	Troubleshooting	13
	Recycling and disposal	14
	Technical and legal information	15
	Appendix...	
	Installation	32
	Information for EU66	38

Safety

These instructions are for your safety. Please read through them thoroughly prior to installation and retain them for future reference.



- All installation work must be carried out by a competent person or qualified electrician.
- This appliance must be installed correctly by a suitably qualified person, strictly following the manufacturer's instructions.

- This appliance complies with all current European safety legislation, however, the Manufacturer must emphasise that this compliance does not prevent the surfaces of the appliance from heating up during use and remaining hot during its operation.
- Accessible parts may become hot during use. Young children should be kept away. Care should be taken to avoid touching the appliance.
- The Manufacturer highly recommends that this appliance be kept out of the reach of babies and small children.
- This appliance can be used by children aged from 8 years and above and persons with reduced physical, sensory or mental capabilities or lack of experience and knowledge if they have been given supervision or instruction concerning use of the appliance in a safe way and understand the hazards involved. Children shall not play with the appliance. Cleaning and user maintenance shall

not be made by children unless they are older than 8 and supervised.

- Keep the appliance and its cord out of reach of children less than 8 years.
- Means for disconnection must be incorporated in the fixed wiring in accordance with the wiring rules. An all-pole disconnection switch having a contact separation of at least 3mm in all poles should be connected in fixed wiring.
- Regularly check the power plug and power cord for damage. If the supply cord is damaged, it must be replaced by the manufacturer, its service agent or similarly qualified persons in order to avoid a danger or injury.
- Do not allow the electric cables to touch the hot parts of the appliance.
- Make sure that the power cord is not caught under or in the appliance and avoid damage to the power cable.
- Do not install the appliance outdoors in a damp place or in an area which may be prone to water leaks such as under or near a sink unit. In the event of a water leak allow the machine to dry naturally.
- Warning:** Failure to install the screws or fixing device in accordance with these instructions may result in electrical hazards.
- Please dispose of the packing material carefully.

Safety

- ✓ Do not use flammable sprays in close vicinity to the appliance.
- ✓ We also recommend that great care be taken during use and cleaning. Read the cleaning and maintenance sections for this appliance carefully.
- ✓ A steam cleaner is not to be used.
- ✓ The appliance is not intended to be operated by means of external timer or separated remote-control system.
- ✓ The appliance is for domestic use only.
- ✓ **Warning:** Consult local regulations regarding fumes outlets. Do not connect the hood to a fume, ventilation or hot air duct. Confirm that room ventilation is appropriate with the local authorities. Make sure the maximum air extraction flow rate for the appliances in the room does not exceed 4 Pa (0.04 mbar). The room must have adequate ventilation if an extractor hood is used simultaneously with appliances that run on gas or other fuels. The air must not be discharged into a flue that is used for exhausting fumes from appliances burning gas or other fuels. Regulations regarding air extraction must be complied with.
- ✓ **Warning:** Before connecting the hood: switch off the electricity supply and check that the supplied voltage and frequency coincide with that indicated on the appliance nameplate.
- ✓ **Warning:** The hood may stop working during an electrostatic discharge (e.g. lightning). This

- involves no risk of damage. Switch off the electricity supply to the hood and reconnect after one minute.
- ☑ To avoid the risk of fire, clean the metal filter regularly and closely watch and regulate pans containing hot oil.
 - ☑ Do not use the hood if it shows signs of damage or imperfection. Contact customer services.
 - ☑ Flambe cooking must not be carried out underneath this appliance.
 - ☑ When installing the appliance, make sure that the following distances between the top of cooker or hob and the lowest part of the cooker hood must be observed:
 - > Gas hobs: 650mm.
 - > Electric hobs: 435mm.
 - ☑ The Manufacturer declines all liability for personal or material damage as a result of misuse or incorrect installation of this appliance.
 - ☑ Regarding the information pertaining to installation, thanks to refer to the below paragraph of the manual.
 - ☑ Regarding the information for replacing the bulb, please see section "Care and maintenance".



Warning

There is a risk of electric shock and fire if cleaning is not carried out in accordance with the instructions.

Before you start

Things to check before you start

- To avoid the risks that are always present when you use an electrical appliance it is important that this cooker hood is installed correctly and that you read the safety instructions carefully to avoid misuse and hazards. We recommend that you keep this instruction booklet for future reference and pass it on to any future owners. After unpacking the cooker hood please check that it is not damaged. If in doubt, do not use the appliance but contact Customer Services on 0344 800 1128 (UK) and 01 4475261 (Ireland).
- Check the package and make sure you have all of the parts listed.
- Decide on the appropriate location for your product.
- If this product contains glass please take care with fitting or handing to prevent personal injury or damage to the product.
- This specifications plate is available on this appliance. This plate displays all the necessary identification information for ordering replacement parts.
- If you sell the appliance, give it away, or leave it behind when you move house, make sure you also pass on this manual so that the new owner can become familiar with the appliance and its safety warnings.

You will need

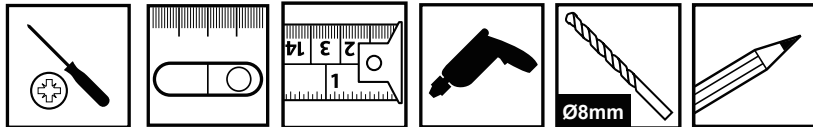

Accessories not supplied

Recirculation



TMFILT4 (UK & IE)



**SELF ADHESIVE
ALUMINIUM TAPE**

Extraction

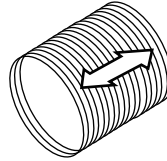

**Ø150mm
VENT PACK**

**CARBON FILTER ORDERING
HOTLINE**

**0344 800 1128 (UK)
014475261 (IE)**

Operation

Product functions

- This appliance extracts the air of the kitchen to remove the odours and keep an optimum level of air quality inside the room, it also allows you to illuminate the cooking area.

Switching on/off

- Switch on the appliance at the switched fused connection unit. The appliance is ready for use.

Touch control panel



 Press it for 3 seconds to turn power on, press again to turn power off

 Key to reduce the power one level

 Key to increase the power one level

 On/off key for delay time function. On stand-by and working condition, press and hold the timer button for 3s, the digital display blinks at this point we can set the delay power off time from 1 minute to 9 minutes. Once the timer is set, the delay time will blink for several seconds and then the display will revert to the set motor speed. Press the delay time button once more to activate the timer and the timer icon will blink. When the motor is on and the delay setting is saved, we can still adjust the setting, and the display window will display the countdown time. When the set time expires, the extractor and light will switch off.

 On/off key for built-in light.

To obtain the best results from your cooker hood it is recommended that you leave it switched on for 15 minutes after you have finished cooking.

Carbon filter replacement



Warning

Always switch off the electricity supply before carrying out maintenance work on the hood. In the event of a fault, contact customer services.

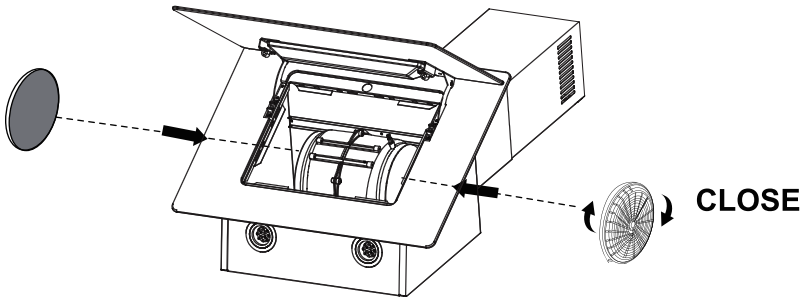
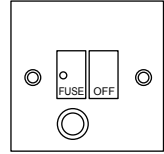

NOTE:

Make sure the filter is securely locked. Otherwise, it would loosen and cause dangerous.

When activated carbon filter attached, the suction power will be lower.

2 X ACTIVE CHARCOAL FILTER (NOT SUPPLIED).

MODEL NUMBER **TMFILT4** (UK & IE)

CARBON FILTER ORDERING HOTLINE

0344 800 1128 (UK)

014475261 (IE)

Care and maintenance

Aluminium and active charcoal filters replacement



1 MONTH

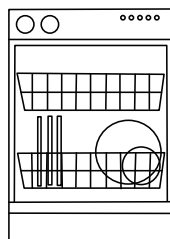
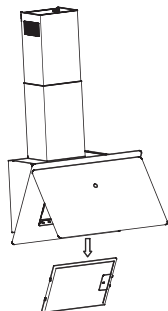

MAX.65°C

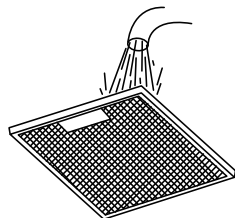

Aluminium filters: To avoid fires, clean thoroughly once a month or whenever the display pilot light lights up (if fitted). To do so, remove the filters and soak in hot water and detergent for an hour. If using a dishwasher, position the filters vertically to improve the cleaning process.

Active charcoal filters:

Replace every 3 months.



3 MONTHS

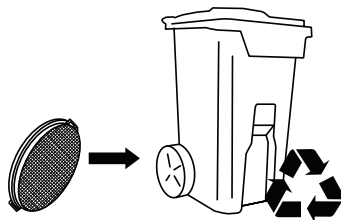
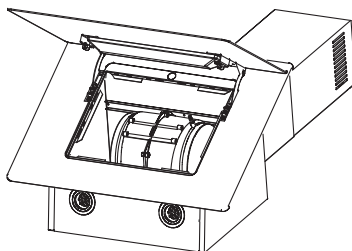

Note: Increase the filter cleaning/replacement frequency if the hood is used for more than 2 hours a day. Always use genuine filters from the manufacturer.

Troubleshooting

Fault	Cause	Solution
Excessive vibration.	The appliance is not installed properly on the brackets.	Take down the appliance and check it is properly fixed.
	The fan blade is damaged.	Switch off the appliance. Repair to be carried out by qualified service personnel only.
	The fan motor is not fixed tightly.	
Light on, but motor does not work.	The fan blade is jammed.	
	The motor is damaged.	
Both light and motor do not work.	Light bulb blown.	Replace with a bulb with correct rating.
	Power connection loose.	Check power supply.
Suction performance reduced.	Speed may be too low.	Select a higher speed.
	Distance between the cooker hood and the hob is too great.	Readjust the distance to: Gas hobs: 650mm Electric hobs: 435mm
	Aluminium grease filter is dirty.	Clean filters. See <i>Care and maintenance</i> section.
	Top vent might be obstructed.	Clear any obstruction.
	Optional vent kit might be twisted.	Ensure that the vent kit is fitted to the manufacturers instructions.
Works normally but cooking smells linger.	Charcoal filter not fitted in recirculation mode or charcoal filter is full of grease.	Fit charcoal filter if recirculating or change the filter. See <i>Care and maintenance</i> section.



NOTE

If the lamp is failed please contact the after-sales care.

Recycling and disposal

Environmental protection

Waste electrical products should not be disposed of with household waste. Please recycle where facilities exist. Check with your Local Authority or retailer for recycling advice.



The symbol on the product or its packaging indicates that this product cannot be treated as normal household waste. This product must be handed over to an electric and electronic equipment collection point for recycling.

On ensuring that this product is disposed of correctly, you will help to avoid possible negative consequences for the environment and public health, which could occur if this product is not handled correctly. To receive more detailed information about recycling this product, contact your local government, domestic waste disposal services or the outlet where the product was bought.

Technical specification

Supply voltage	220-240V~, 50Hz
Power consumption - Fan	70W
Power consumption - Luminary	2 x 1.5W Max
Power consumption - Total	73W
Protection class	I
Light bulb	Max. 1.5W (LED Module)

Wiring

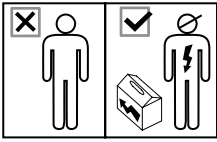

All installation work must be carried out by a competent person or qualified electrician.
Before connecting the mains supply ensure that the mains voltage corresponds to the voltage on the rating plate.



WARNING: THIS APPLIANCE MUST BE EARTHED.

Mains Supply could be connected to the Mains Voltage by Direct Connection

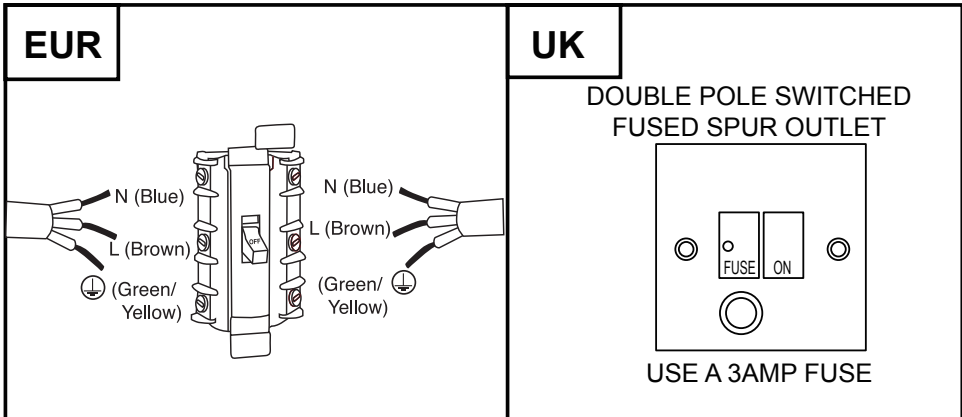

Direct Connection

If the appliance is being connected directly to the mains an omnipolar circuit-breaker must be installed with a minimum opening of 3mm between contacts.

The installer must ensure that the correct electrical connection has been made and that it complies with wiring diagram.

The cable must not be bent or compressed.

Regularly check the power plug and power cord for damage. If the supply cord is damaged, it must be replaced by a special cord or assembly available from the manufacturer or its service agent.

Technical and legal information

The Manufacturer declines all liability for damage caused to persons and objects due to incorrect or improper installation of the appliance.

Electrical Requirements

Any permanent electrical installation must comply with the latest I.E.E. regulations and local electricity company regulations. For your own safety a qualified electrician or contractor who is on the roll of the National Inspection Council for Electrical Installation Contracting (NICEIC) should undertake the electrical installation.

Electrical Connection

Before connecting the mains supply ensure that the mains voltage corresponds to the voltage on the rating plate inside the appliance.



WARNING: THIS APPLIANCE MUST BE EARTHED

The appliance is supplied with a 3-core mains cable and must be connected to the electricity supply via a double pole switch having a 3mm minimum contact gap on each connector.

For UK only

A Switched Fused Connection Unit to BS 1363 Part 4 is recommended.

The fuse must be rated at 3 Amps.

The wires in the mains lead are coloured in accordance with the following code:

Brown = L - Live

Blue = N - Neutral

Green/Yellow = ⊕ - Earth

The connection point must be placed in a position adjacent to the appliance so as to be readily accessible for an engineer in the event of a breakdown.

C'est parti...

Ces instructions ont été rédigées pour votre sécurité. Veuillez les lire attentivement avant toute utilisation, puis conservez-les pour pouvoir vous y référer ultérieurement.

	Pour bien commencer...	17
	Sécurité	18
	Avant de commencer	23
	Et dans le détail...	25
	Fonctionnement	25
	Entretien et maintenance	26
	Résolution des problèmes	28
	Recyclage et élimination	29
	Informations techniques et légales	30
	Annexe...	
	Installation	32
	Informations pour le EU66	39

Ces instructions visent à assurer votre sécurité. Veuillez les lire attentivement avant de procéder à l'installation, puis les conserver pour pouvoir vous y référer ultérieurement.



- Toute installation doit être effectuée par une personne compétente ou un électricien qualifié.
- Cet appareil doit être installé par une personne qualifiée et conformément aux instructions d'installation du fabricant.

- Cet appareil est conforme aux normes de sécurité européennes en vigueur. Cependant, veuillez noter que les surfaces de l'appareil peuvent atteindre une température élevée pendant son utilisation et demeurer très chaudes après usage.
- Les parties accessibles peuvent devenir chaudes durant l'utilisation de l'appareil. Les enfants doivent être tenus éloignés de l'appareil. Veuillez à ne pas toucher l'appareil.
- Veuillez maintenir cet appareil hors de portée des nourrissons et des jeunes enfants.
- Cet appareil peut être utilisé par des enfants de 8 ans et plus et des personnes ayant des capacités physiques, sensorielles ou mentales réduites ou manquant d'expérience et de savoir-faire sous réserve qu'elles soient

sous la surveillance d'une personne ou aient reçu des instructions concernant l'utilisation de l'appareil en toute sécurité et qu'elles comprennent les dangers que l'appareil présente. Les enfants ne doivent pas jouer avec l'appareil. Le nettoyage et l'entretien de cet appareil ne peuvent être confiés à des enfants à moins qu'ils ne soient âgés de plus de 8 ans et qu'ils ne soient sous surveillance.

- ✓ Tenez l'appareil et son cordon d'alimentation hors de la portée des enfants de moins de 8 ans.
- ✓ Un moyen de déconnexion doit être intégré au câblage fixe conformément aux règles de câblage. Un interrupteur tous pôles avec une ouverture de contact d'une amplitude d'au moins 3 mm doit être connecté sur le câblage fixe.
- ✓ Si le câble d'alimentation est endommagé, il doit être remplacé par le fabricant, son service après vente ou des personnes de qualification similaire afin d'éviter un danger.
- ✓ Les câbles électriques ne doivent pas être en contact avec les parties chaudes de l'appareil.
- ✓ Prenez garde à ne pas coincer ou abîmer le cordon d'alimentation.
- ✓ N'installer pas l'appareil en extérieur, dans un environnement humide ou dans un endroit pouvant être sujet à des fuites d'eau, c'est-à-dire à proximité d'un évier ou d'un lavabo. En cas de fuite d'eau, faites sécher l'appareil à l'air libre.

- N'utilisez pas de vaporisateurs inflammables près de l'appareil.
- Veillez à mettre au rebut les matériaux d'emballage en respectant l'environnement.
- Un grand soin doit être porté lors de l'utilisation et du nettoyage de l'appareil. Veuillez lire attentivement les sections Nettoyage et Maintenance de ce manuel.
- N'utilisez pas de jet de vapeur pour nettoyer votre appareil.
- L'appareil n'est pas prévu pour fonctionner au moyen d'un minuteur externe ou d'un système de commande à distance distinct.
- Ce produit est exclusivement réservé à un usage domestique.
- Avertissement** : Appliquez les réglementations locales relatives à l'évacuation des fumées. Ne reliez pas la hotte à un conduit de fumée, d'aération ou d'air chaud. Confirmez la conformité de votre raccordement auprès des autorités locales. Assurez-vous que le débit maximal d'extraction d'air des appareils présents dans la pièce ne dépasse pas 4 Pa (0,04 mbar).
- Il convient de prévoir une ventilation adéquate de la pièce lorsqu'une hotte d'évacuation est utilisée simultanément avec des appareils utilisant du gaz ou tout autre combustible. L'air ne doit pas être envoyé dans un conduit servant à évacuer les fumées d'appareils brûlant du gaz ou

d'autres carburants. Les réglementations relatives à l'évacuation d'air doivent être respectées.

- ✓ L'air ne doit pas être envoyé dans un conduit utilise pour évacuer les fumes d'appareils utilisant du gaz ou un autre combustible.
- ✓ **Avertissement** : Avant de brancher la hotte : coupez l'alimentation électrique, puis vérifiez que la tension et la fréquence existantes correspondent à celles indiquées sur la plaque signalétique de l'appareil.
- ✓ **Avertissement** : En cas de décharge électrostatique (par ex. la foudre), la hotte peut cesser de fonctionner. Ce phénomène n'entraîne aucun risque de dommages. Coupez l'alimentation électrique de la hotte, puis rebranchez-la une minute plus tard.
- ✓ Pour éviter tous risques d'incendie, nettoyez le filtre métallique régulièrement et surveillez étroitement et contrôlez les poêles contenant de l'huile chaude.
- ✓ N'utilisez pas la hotte si elle est endommagée ou si elle présente des signes d'imperfection. Contactez le service client.
- ✓ Évitez de flamber des aliments sous cet appareil.
- ✓ Lors de l'installation de l'appareil, veillez à ce que les distances suivantes entre la partie supérieure de la cuisinière ou du plan de cuisine et la partie inférieure de la hotte de cuisine

soient respectées :

> Table de cuisson gaz : 650 mm.

> Table de cuisson électrique : 435 mm.

- Le Fabricant décline toute responsabilité pour toutes blessures corporelles ou tous dommages matériels résultant d'une mauvaise utilisation ou d'une installation incorrecte de cet appareil.
- Pour toutes informations relatives à l'installation, veuillez consulter le paragraphe ci-après du manuel.
- Pour toutes informations relatives au remplacement de l'ampoule, veuillez vous référer à la section « Entretien et maintenance ».



Avertissement

L'appareil présente des risques d'électrocution et d'incendie si son nettoyage n'est pas réalisé conformément aux instructions.

Points à vérifier avant de commencer

- Pour éviter tous risques liés à l'utilisation d'un appareil électrique, veillez à ce que l'appareil soit correctement installé et lisez attentivement les consignes de sécurité afin d'éviter tout danger ou dommage causé par une mauvaise utilisation. Nous vous recommandons de conserver ce manuel d'utilisation pour pouvoir vous y référer ultérieurement et le transmettre à d'éventuels futurs propriétaires. Après le déballage de l'appareil, veuillez vérifier que celui-ci n'est pas endommagé. En cas de doute, n'utilisez pas l'appareil et contactez le Service après-vente au 0805114933 (Téléphone gratuit).
- Vérifiez l'emballage et assurez-vous que vous êtes en possession de toutes les pièces figurant sur la liste.
- Choisissez l'emplacement adéquat pour votre appareil.
- Si ce produit contient des parties en verre, prenez garde lors du montage et de la manipulation de l'appareil afin d'éviter tout risque de dommages corporels ou matériels.
- Cet appareil est muni d'une plaque signalétique qui indique ses caractéristiques. Cette plaque fournit toutes les informations nécessaires à la commande des pièces détachées.
- Si l'appareil doit être vendu ou cédé à un tiers, ou en cas de déménagement, veillez à remettre ce manuel au nouvel acquéreur afin qu'il puisse se familiariser avec son fonctionnement et sa sécurité.

Vous aurez besoin de

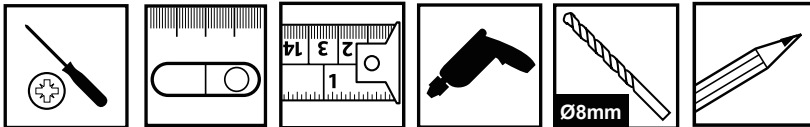

Accessoires non fournis

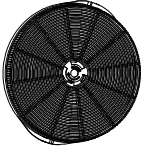
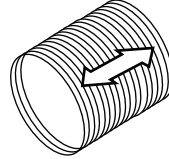
Recyclage**TMFILT4**Téléphone gratuit:
0805114933(FR).**RUBAN AUTO ADHÉSIF
EN ALUMINIUM****Évacuation****Ø150mm****GAINE DE VENTILATION**

Fonctions du produit





- Cet appareil évacue l'air de la cuisine afin d'en éliminer les odeurs et de maintenir la qualité de l'air à un niveau optimal à l'intérieur de la pièce. Il vous permet également d'éclairer la zone de cuisson.

Mise sous/hors tension

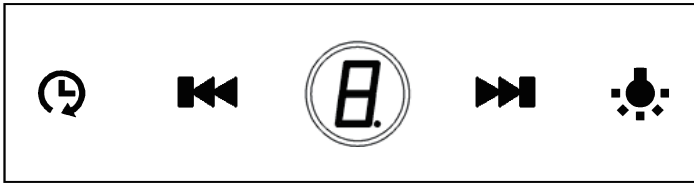
- Mettez l'appareil sous tension au niveau du commutateur de l'unité de branchement à fusibles. L'appareil est à présent prêt à l'emploi.

Panneau de commande tactile



-  Appuyez sur trois secondes pour ouvrir / désactiver l'alimentation / le moteur.
-  Réduire la vitesse d'extraction.
-  Augmenter la vitesse d'extraction.
-  Démarrage / clé de la fonction temps de retard Appuyez sur trois secondes et réglez le temps d'arrêt de 1 à 9 minutes. L'extracteur et la lampe s'éteignent à l'expiration du délai de réglage.
-  Bouton Marche/Arrêt de l'éclairage intégré.

Pour garantir le niveau de performances optimal de votre hotte aspirante, nous vous recommandons de la laisser fonctionner à nouveau pendant 15 minutes après la fin de la cuisson.

Remplacement du filtres à charbon



Avertissement

Coupez toujours l'alimentation électrique avant d'effectuer des travaux de maintenance. En cas de défaillance, contacter le service après-vente.

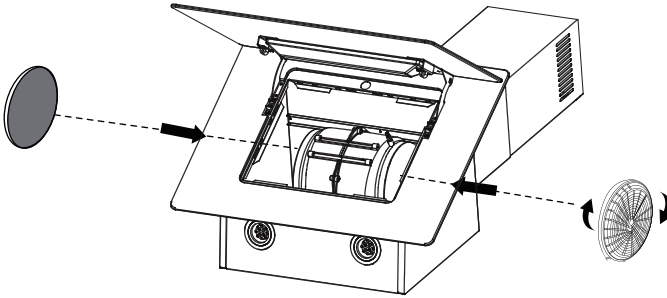
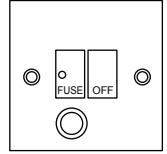

2 X FILTRE A CHARBON ACTIF (NON FOURNI).
Numéro de modèle TMFILT4 (FR)

Remplacement des filtres actif et en aluminium



1 MONTH

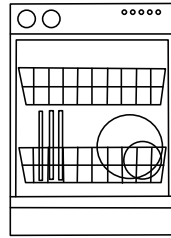
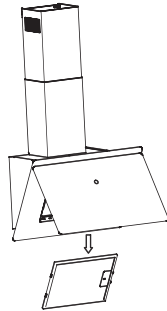

MAX.65°C

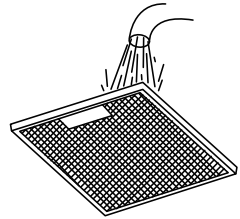

Filtres en aluminium: Nettoyez-les entièrement une fois par mois afin d'éviter tous risques d'incendie. Pour ce faire, retirez les filtres, puis lavez-les à l'eau chaude et un détergent. En cas d'utilisation d'un lave-vaisselle, positionnez les filtres à la verticale pour améliorer le processus de nettoyage.

Filtres à charbon actif:

Remplacez-les tous les 3 mois.



3 MONTHS

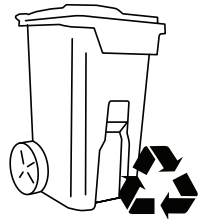
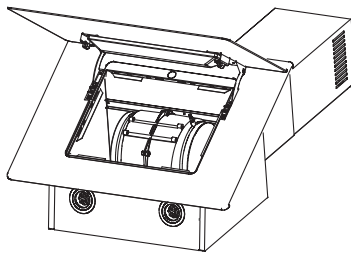

Important: Augmentez la fréquence de nettoyage/remplacement des filtres en cas d'utilisation de la hotte pendant plus de 2 heures par jour. Utilisez toujours des filtres authentiques provenant du fabricant d'origine.

Résolution des problèmes

Résolution des problèmes

Problème	Cause	Solution
Vibration excessive.	L'appareil n'est pas correctement fixé aux supports.	Retirez l'appareil et vérifiez qu'il est bien fixé.
	La pale du ventilateur est endommagée.	Mettez l'appareil hors tension. Toute réparation doit être exclusivement effectuée par du personnel qualifié.
	Le moteur du ventilateur n'est pas fermement fixé.	
Le voyant s'allume mais le moteur ne fonctionne pas.	La pale du ventilateur est coincée.	
	Le moteur est endommagé.	
Le voyant et le moteur ne fonctionnent pas.	L'ampoule est grillée.	Remplacez-la par une ampoule de puissance nominale adéquate.
	Branchement à l'alimentation lâche.	Vérifiez la source d'alimentation.
Performances d'aspiration réduites.	Vitesse peut-être trop faible.	Sélectionnez une vitesse plus élevée.
	La distance entre la hotte de cuisine et le plan de cuisson est trop grande.	Réglez la distance à : Table de cuisson gaz : 650 mm. Table de cuisson électrique : 435 mm.
	Le filtre anti-graisse en aluminium est sale.	Nettoyez les filtres. Référez-vous à la section <i>Entretien et maintenance</i>
	Le conduit supérieur peut-être obstrué.	Retirez toute obstruction.
	Le kit de ventilation en option peut-être emmêlé.	Assurez-vous que le kit de ventilation a été monté conformément aux instructions du fabricant.
Fonctionne normalement mais les odeurs de cuisson persistent.	En mode recyclage, filtre à charbon non installé ou recouvert de graisse.	Installez un filtre à charbon si l'appareil est en mode de recyclage ou changez le filtre. Référez-vous à la section <i>Entretien et maintenance</i> .



Important

En cas de panne, contactez le service après-vente.

Recyclage et élimination

Protection de l'environnement

Les déchets de produits électriques ne doivent pas être jetés avec les déchets domestiques. Veuillez recycler là où des installations appropriées existent. Contactez les autorités locales ou votre revendeur pour des conseils en matière de recyclage.



La présence de ce symbole sur le produit ou sur son emballage indique que vous ne pouvez pas jeter ce produit de la même façon que vos déchets courants. Ce produit doit être remis dans un lieu de collecte d'équipements électriques et électroniques pour recyclage.

En vous assurant que ce produit est éliminé correctement, vous permettrez d'éviter de possibles conséquences négatives sur l'environnement et la santé publique pouvant survenir si ce produit n'était pas manipulé correctement. Pour de plus amples informations sur le recyclage de ce produit, veuillez contacter votre mairie ou collectivité locale, la déchetterie de votre localité ou le magasin où vous avez acheté le produit.

Informations techniques

Tension d'alimentation	220-240V~, 50Hz
Consommation – Ventilateur	70W
Consommation - Luminaire	2 x 1.5W Max
Consommation - Totale	73W
Classe de protection	I
Ampoule	Max. 1.5 W (LED Module)

Informations techniques et légales

Câblage

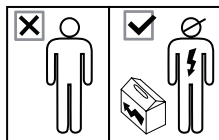

L'ensemble de l'installation doit être confié à une personne compétente ou à un électricien qualifié.
Avant le branchement à l'alimentation secteur, assurez-vous que la tension du réseau corresponde à la tension indiquée sur la plaque signalétique.



AVERTISSEMENT : CET APPAREIL DOIT ÊTRE MIS À LA TERRE.

Le raccordement au réseau électrique peut se faire directement au secteur.

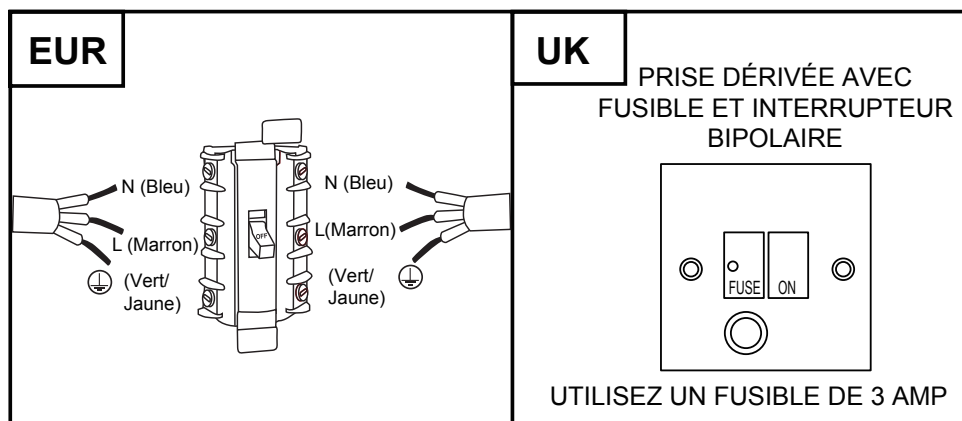

Branchement direct

Si l'appareil est branché directement au secteur, un disjoncteur omnipolaire doit être installé avec un espace minimum de 3 mm entre les contacts.

L'installateur doit s'assurer que le branchement électrique a été réalisé conformément aux plans de câblage.

Le câble ne doit pas être plié ou comprimé.

Vérifiez régulièrement l'état du cordon d'alimentation et de la fiche d'alimentation afin de détecter tout dommage. Si le cordon d'alimentation est endommagé, il doit être remplacé par un cordon spécial disponible auprès du fabricant ou de son service de réparation.

Informations techniques et légales

Le fabricant décline toute responsabilité en cas de dommages corporels ou matériels causés par une mauvaise utilisation ou une installation incorrecte de l'appareil.

Réglementations électriques

Toute installation électrique permanente doit être conforme aux réglementations de l'I.E.E. et aux réglementations de la compagnie d'électricité locale en vigueur. Pour votre sécurité, un électricien qualifié ou un technicien agréé de l'organisme de certification national doit vérifier la conformité de l'installation électrique.

Branchement électrique

Avant le branchement à l'alimentation secteur, assurez-vous que la tension du réseau corresponde à la tension de la plaque signalétique à l'intérieur de l'appareil.



AVERTISSEMENT : CET APPAREIL DOIT ÊTRE MIS À LA TERRE.

La table de cuisson est fournie avec un câble d'alimentation à 3 conducteurs et doit être reliée à la distribution électrique par un interrupteur bipolaire ayant un espace minimum de 3 mm entre les contacts.

Pour le Royaume-Uni uniquement.

Un commutateur à fusible correspondant à la norme BS 1363 Section 4 est recommandé.

Le fusible doit être de 3 Amps.

Les codes couleurs des fils électriques sont les suivants :

Marron = L - Phase

Bleu = N - Neutre

Vert / Jaune =  - Terre

Le point de branchement doit être placé dans un emplacement adjacent à l'appareil de façon à être facilement accessible par un technicien en cas de panne.

Installation

01

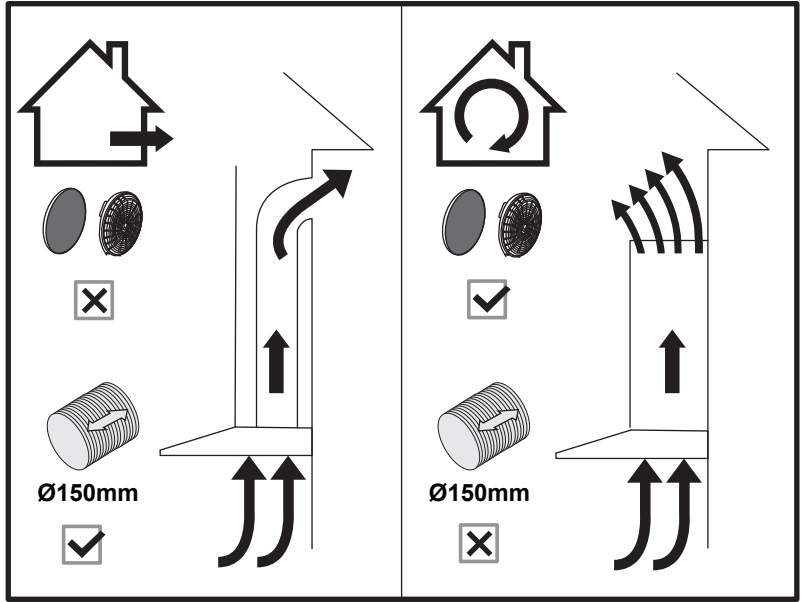

DUCTED OPTION
OPTION PAR ÉVACUATION

RECIRCULATION OPTION
OPTION PAR RECYCLAGE

EN You can choose two types of installation:

- Extraction option
- Recirculation option



Warning

Beware of any sharp edge of metal plates, wear suitable protective gloves when handling the product.

FR Vous pouvez choisir entre deux types d'installation :

- Option par évacuation
- Option par recyclage



Avertissement

faites attention aux rebords coupants des plaques métalliques.

Portez des gants de protection appropriés lors de la manipulation du produit.

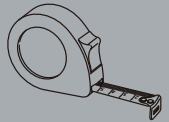
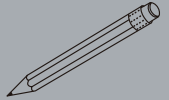
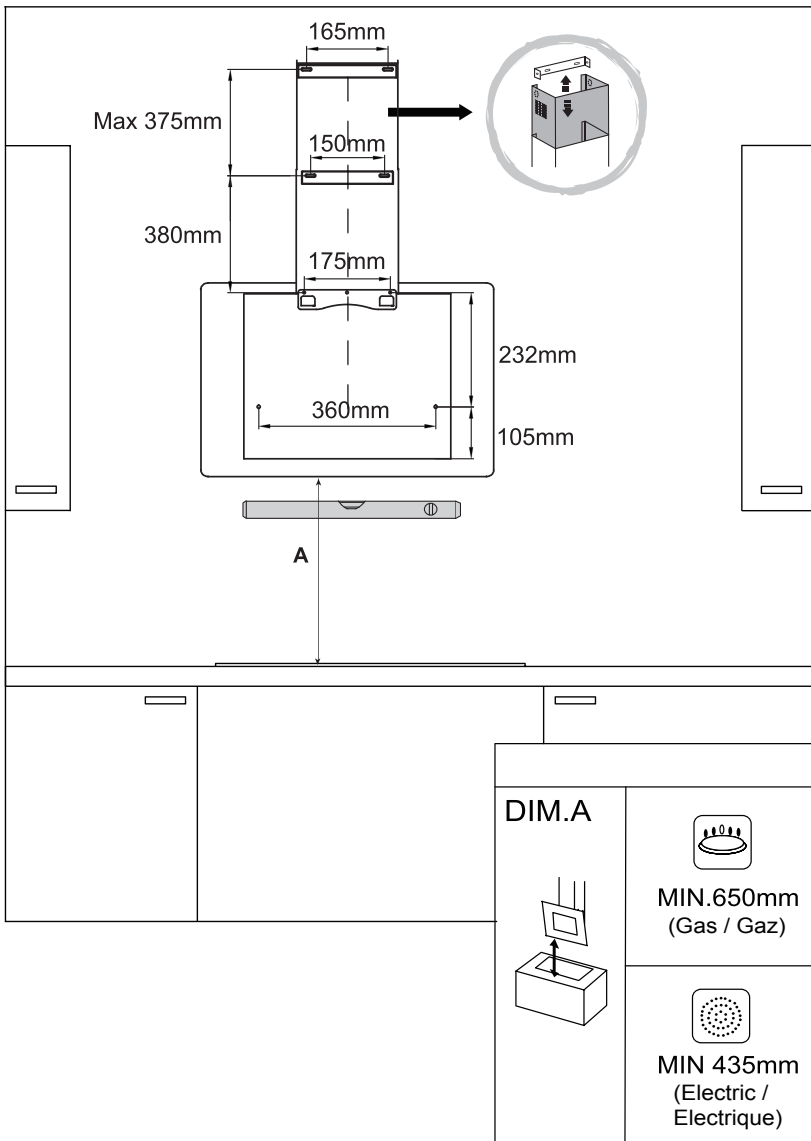

EN Mark the wall with the hole positions as shown in diagram.

Warning: Caution! Before drilling it is extremely important to check the wall for hidden pipes, electrical cables etc using an appropriate detection device.

FR Marquer le mur avec les positions de trou comme indiqué sur le schéma.

Avertissement : Attention! Avant de percer, il est extrêmement important de vérifier si des tuyaux, des câbles électriques, etc., sont dissimulés dans le mur en utilisant un appareil de détection approprié.

03



[08] x 9

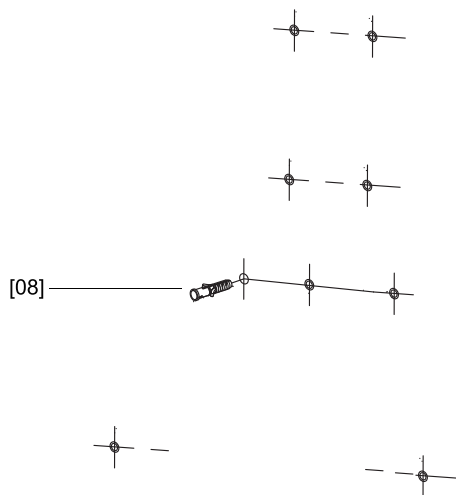

04



[09] x 7



[03] x 1



[04] x 1



[05] x 1

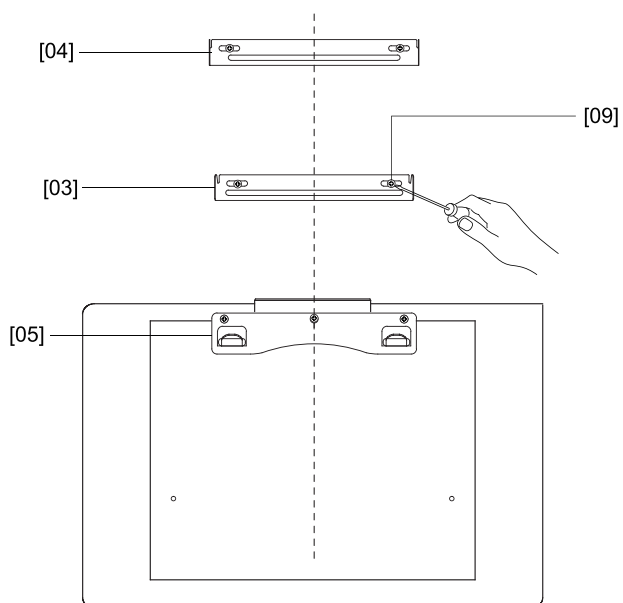

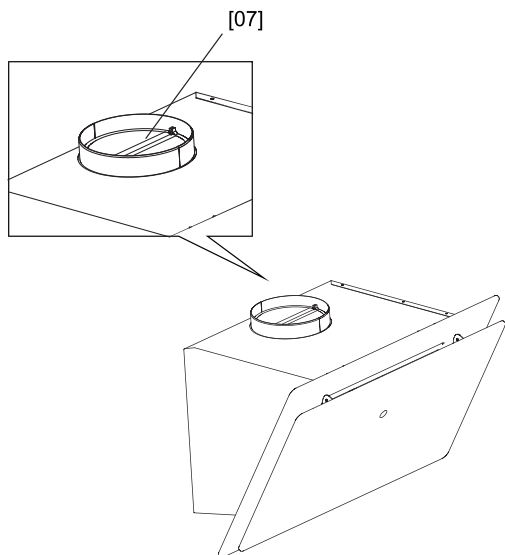

05



[07] x 1

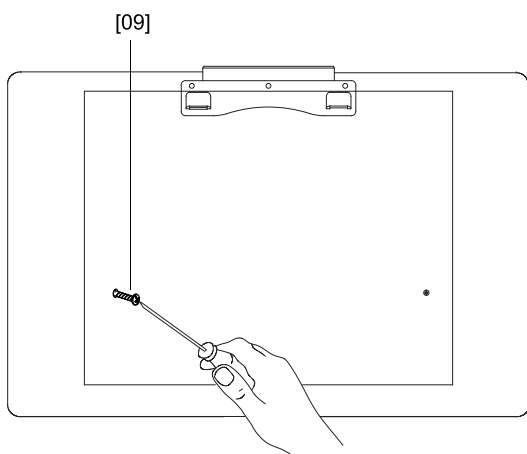

06



[09] x 2

EN Tighten all screws.

FR Serrer toutes les vis.

07

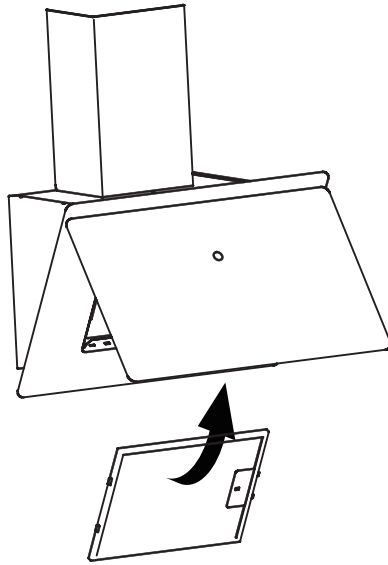

08

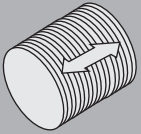

Ø150mm

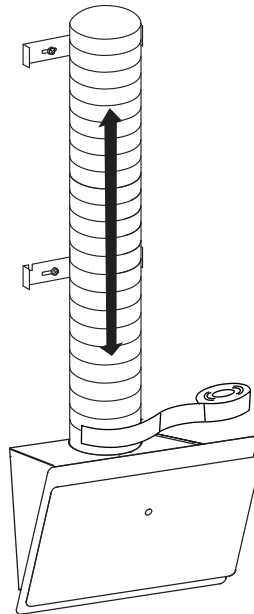
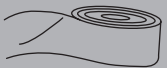

09

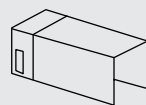
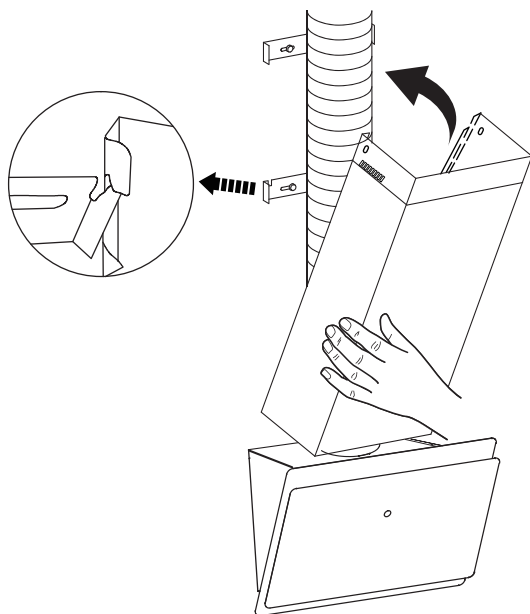

[02] x 1

10

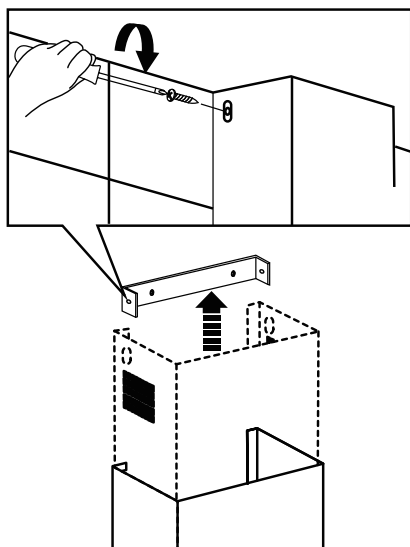

[10] x 2

**(A) Information of the cooker Hood**

	Symbol	Value	Unit
Model identification		ICON60_90H, ICON60_90WH	
Annual Energy Consumption	AEC_{hood}	14.9	kWh/a
Time increase factor	f	0.9	
Fluid Dynamic Efficiency	FDE_{hood}	31.0	
Energy Efficiency Index	EEl_{hood}	38.6	
Measured air flow rate at best efficiency point	Q_{BEP}	248.0	m ³ /h
Measured air pressure at best efficiency point	P_{BEP}	178.1	Pa
Maximum air flow	Q_{max}	522.8	m ³ /h
Measured electric power input at best efficiency point	W_{BEP}	39.6	W
Nominal power of the lighting system	W_L	3	W
Average illumination of the lighting system on the cooking surface	E_{middle}	164	lux
Measured power consumption in standby mode	P_s	-	W
Measured power consumption off mode	P_o	0.45	W
Sound power level	L_{WA}	Max. 62 / min. 43	dB
Lighting Efficiency	LE_{hood}	54.6	lux/W
Grease Filtering Efficiency	GFE_{hood}	78	%
Air flow at min. and max. speed in normal use		Max. 497.0 / min. 134.0	m ³ /h

The measurement and calculation method of the above table was done in accordance with commission regulation (EU) No 65/2014 & 66/2014.

B) The following shows how to reduce total environmental impact (e.g. energy use) of the cooking process.

- (1) Install the cooker hood in a proper place where there is efficient ventilation.
- (2) Clean the cooker hood regularly so as not to block the airway.
- (3) Remember to switch off the cooker hood light after cooking.
- (4) Remember to switch off the cooker hood after cooking.

(C) Information for dismantling.

Do not dismantle the appliance in a way which is not shown in the user manual. The appliance could not be dismantled by user. At the end of life, the appliance should not be disposed of with household waste. Check with you Local

**(A) Informations relatives à la hotte de cuisine**

	Symbole	Valeur	Unité
Identification du modèle		ICON60_90H, ICON60_90WH	
Consommation d'énergie annuelle	AEC_{hotte}	14.9	kWh/a
Facteur d'accroissement dans le temps	f	0.9	
Efficacité fluidodynamique	FDE_{hotte}	31.0	
Indice d'efficacité énergétique	EEl_{hotte}	38.6	
Débit d'air mesuré au point de rendement maximal	Q_{BEP}	248.0	m ³ /h
Pression d'air mesurée au point de rendement maximal	P_{BEP}	178.1	Pa
Débit d'air maximal	Q_{max}	522.8	m ³ /h
Puissance électrique à l'entrée mesurée au point de rendement maximal	W_{BEP}	39.6	W
Puissance nominale du système d'éclairage	W_L	3	W
Éclairage moyen du système d'éclairage sur la surface de cuisson	E_{moyen}	164	lux
Consommation d'électricité mesurée en mode « veille »	P_s	-	W
Consommation d'électricité mesurée en mode arrêt	P_o	0.45	W
Niveau de puissance acoustique	L_{WA}	Max. 62 / min. 43	dB
Efficacité lumineuse	LE_{hotte}	54.6	lux/W
Efficacité de filtration des graisses	GFE_{hotte}	78	%
Débit d'air en utilisation normale		Max. 497.0 / min. 134.0	m ³ /h

La méthode de mesure et de calculs des tableaux ci-dessus a été adaptée en conformité avec les réglementations de la Commission européenne (UE) N°65/2014 & 66/2014.

B. Les recommandations suivantes précisent comment réduire l'impact total sur l'environnement (p. ex. utilisation énergétique) du processus de cuisson.

- (1) Installer la hotte de cuisson à un endroit approprié disposant d'une bonne ventilation.
- (2) Nettoyer la hotte de cuisson régulièrement afin que rien ne bloque l'air.
- (3) Ne pas oublier d'éteindre la lampe de la hotte de cuisine une fois la cuisson terminée.
- (4) Ne pas oublier d'éteindre la hotte de cuisine une fois la cuisson terminée.

(C) Informations pour le démontage.

Ne pas démonter l'appareil d'une manière non indiquée dans le manuel d'utilisation. L'appareil ne peut pas être démonté par l'utilisateur. À la fin de la durée de vie utile, l'appareil ne doit pas être mis à rebut avec les déchets ménagers. Consultez vos autorités locales pour des conseils en matière de recyclage.



Apelson Appliances UK Ltd
Unit 3 Normandy Landings
Pope Street
Castleford
WF6 2AG
